

Taille du téléviseur	Poids max du téléviseur	Vesa max	Inclinaison du téléviseur	Réglage en hauteur	Dimensions tablette	Charge max tablette	Réglage tablette	Dimensions support caméra	Charge max support caméra	Réglage support caméra	Roues frein
32" à 70"	50 kg	600 x 400	+/-15°	de 1570 mm à 1730 mm	483 x 292 mm	8 kg	oui	295 x 228 mm	5 kg	oui	2

INSTRUCTIONS D'INSTALLATION ET NOTICE D'ASSEMBLAGE

Les illustrations contenues dans ce document sont fournies pour une référence uniquement.

Elles peuvent différer de l'aspect réel du produit. La conception et les spécifications techniques du produit sont susceptibles d'être modifiées sans préavis.

INSTRUCTIONS AU DÉBALLAGE :

- Ouvrez soigneusement le carton.
- Enlevez son contenu et disposez le sur l'emballage ou sur toute autre surface protectrice afin d'éviter tout dégât.
- Reportez-vous à la liste des pièces en page 2 afin de vous assurer que tous les éléments ont été reçus au complet et sans dommage. Dans le cas contraire, contactez votre revendeur.
- N'utilisez jamais de pièces endommagées ou défectueuses.

INSTRUCTIONS DE SÉCURITÉ :

Merci de lire attentivement ces instructions avant de commencer l'assemblage et l'installation et de respecter les consignes qui vont suivre.

- Utilisez les équipements de sécurité et l'outillage appropriés pendant les travaux.
- Contactez un installateur qualifié dans les cas suivants si vous :
 - ne comprenez pas ces instructions
 - avez des doutes sur la sécurité de votre installation,
 - êtes incertain quant à la compatibilité du support écran du chariot avec votre téléviseur.
- N'utilisez pas cet article pour toute autre configuration ou application que celle décrite dans ce document.
- Afin de ne pas rayer la dalle de votre téléviseur, veillez à le déposer sur une surface douce et épaisse afin d'y fixer les barres de support d'écran.

RESPONSABILITÉS ET GARANTIE :

- Nous déclinons toute responsabilité en cas de dommages matériels ou de blessures corporelles résultant d'un assemblage et ou d'une installation non conformes ou consécutifs à une mauvaise utilisation et ou à toute modification apportée au produit et au non respect des instructions de sécurité.

- La garantie ne couvre pas les problèmes découlant de la non observation des présentes instructions ci-dessous.

La durée de la garantie est indiquée sur l'emballage. Cette dernière s'applique à compter de la date d'achat du produit en cas de défectuosité ou d'absence de pièces au déballage, ou de déformation des pièces lors d'une utilisation conforme.

Il est obligatoire de conserver votre preuve d'achat et l'emballage d'origine pour tout retour auprès de votre revendeur.

En cas de sinistre physique ou matériel engendré par un défaut prouvé et inhérent au produit merci de contacter votre revendeur ou le service après vente de la marque INOTEK dans les 48 heures suivant l'incident.

SERVICE APRÈS VENTE :

- Merci de contacter en priorité le service après vente de votre revendeur ou bien celui de la marque INOTEK :
ADBC SAS - Service après Vente INOTEK - 42 Route de la Fontenelle 33450 Montussan (France) - Téléphone : + 33 (0)5 35 54 50 17 (coût d'un appel local suivant votre opérateur) - Email : sav@my-inotek.com

- Pour toute question relative aux produits INOTEK, merci de nous contacter via le formulaire sur site internet www.my-inotek.com

INFORMATIONS LÉGALES :

INOTEK est une marque déposée et importée par :
ADBC SAS - 42 Route de la Fontenelle 33450 Montussan (France)
N°SIRET 51500627800037 - N°TVA FR33515006278.

CONSEILS ERGONOMIQUES





- Procédez aux réglages de la platine écran en fonction de votre espace de travail et de votre présentation.
- Procédez aux réglages de la tablette pour lecteur DVD en fonction de votre espace de travail et de votre présentation.
- Procédez aux réglages de la tablette pour caméra en fonction de votre espace de travail, de votre présentation et de la taille du téléviseur.





CONSEILS D'ENTRETIEN :

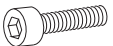
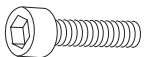

- Dépoussiérez les parties métalliques à l'aide d'un chiffon doux et sec.
- Si vous utilisez des lingettes humides, veillez au préalable à débrancher les alimentations secteur de l'ensemble des équipements installés sur le chariot.
- N'utilisez aucun produit corrosif ou matières abrasives pour son entretien.





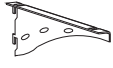
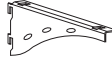

TRI DES DÉCHETS :

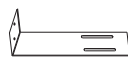
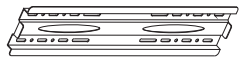



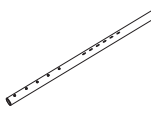

- Procédez au tri des déchets et ce en fonction des consignes en vigueur dans votre pays ou votre région.

				
(4) M6x10 mm Boulon cruciforme - A	(2) M5x8 mm Boulon cruciforme - B	(12) M8x60 mm Boulon allen - C	(2) M10x35 mm Boulon allen - D	(2) D10 Rondelle - E

				
(12) D8 Rondelle - F	(8) D6 Rondelle - F1	(4) D10 Rondelle caoutchouc - G	(1) 14mm - 17mm Clé - H	(1) 6mm Clé cruciforme / allen - I

					
(1) Équerre de gauche - J	(1) Équerre de droite - K	(1) Tablette - L	(2) Élément de jonction - L1	(1) Support tablette caméra - M	(1) platine écran - N

					
(1) Barre de support de droite - O	(1) Barre de support de gauche - O1	(2) Mat - P	(1) 8mm Clé allen - Q	(2) Piètement arrière - R	(2) Piètement avant - S

					
(2) Roue frein- T	(2) Roue - T1	(12) M8 Écrou - U	(4) M6 Écrou borgne - U1	(1) Tablette caméra - V	(1) Base piètement - W

 WARNING	ATTENTION !
	<p>La capacité de charge de la platine pour téléviseur est de 50 kg, celle de la tablette pour lecteur DVD de 8 kg et celle de la tablette pour caméra de visio-conférence de 5 kg.</p> <p>Une mauvaise installation ou toute autre utilisation ou configuration peuvent entrainer la chute du support et causer des dommages matériels ou des blessures corporelles pour lesquels nous pouvons être tenus pour responsables.</p>

Outillage nécessaire	<input type="checkbox"/> Clés Allen	<input type="checkbox"/>	<input type="checkbox"/>
	<input type="checkbox"/> Tournevis cruciforme	<input type="checkbox"/>	<input type="checkbox"/>

Note : Lorsque le chariot est immobile il est fortement conseillé de verrouiller les deux roues freins.

ÉTAPE 1

Assemblage du piétement et des roues

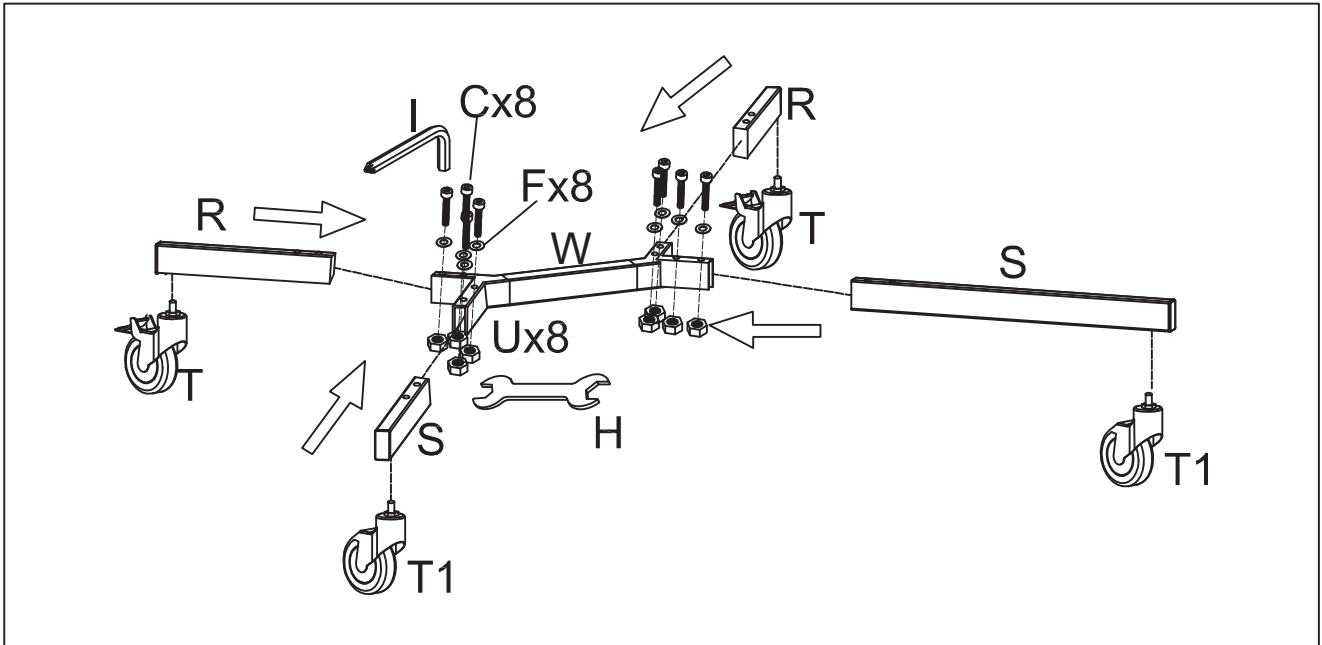

ÉTAPE 2

Assemblage du piétement avec les mats Assemblage des mats avec la platine écran

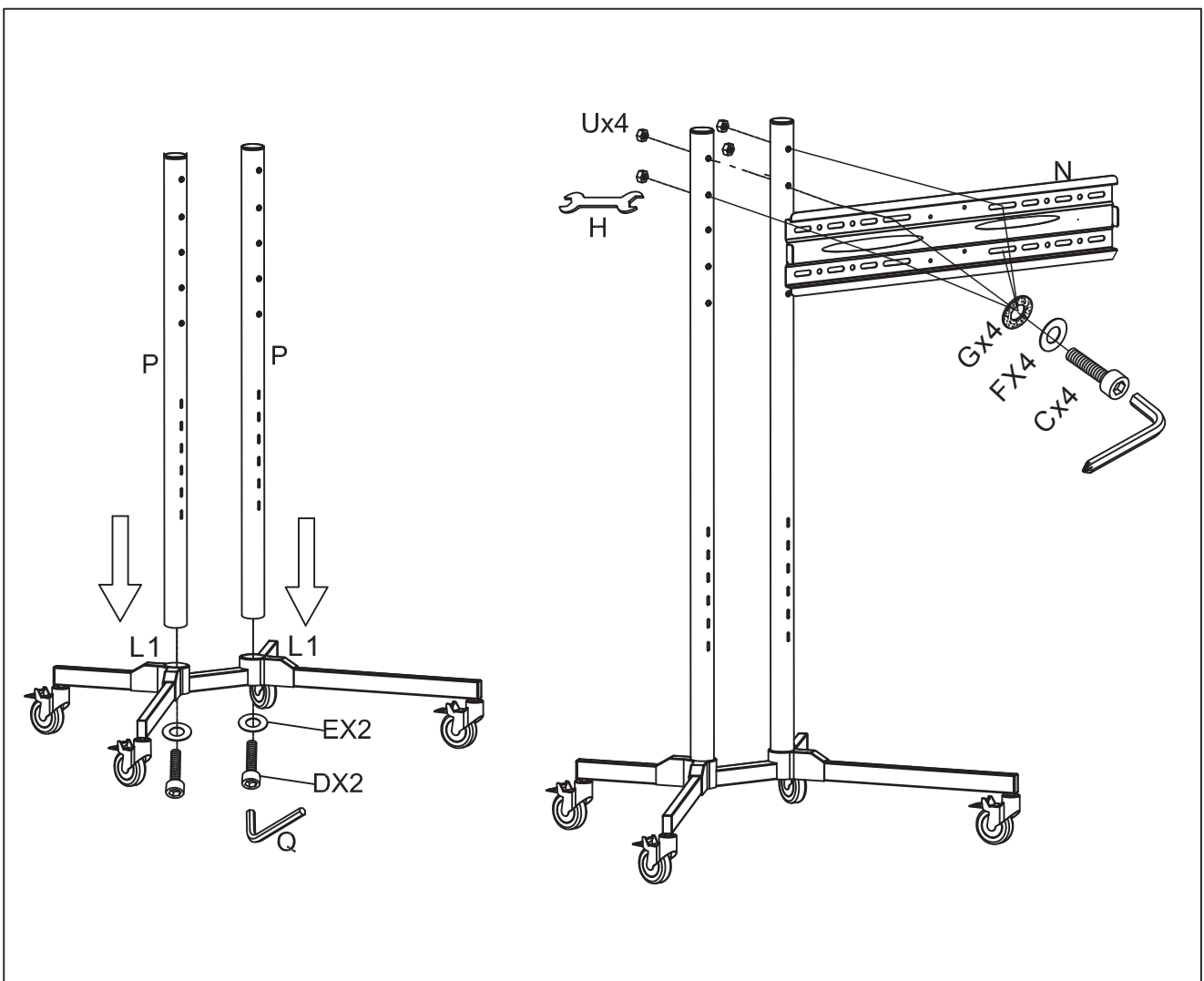

ÉTAPE 3

Assemblage de la tablette lecteur DVD Assemblage de la tablette caméra

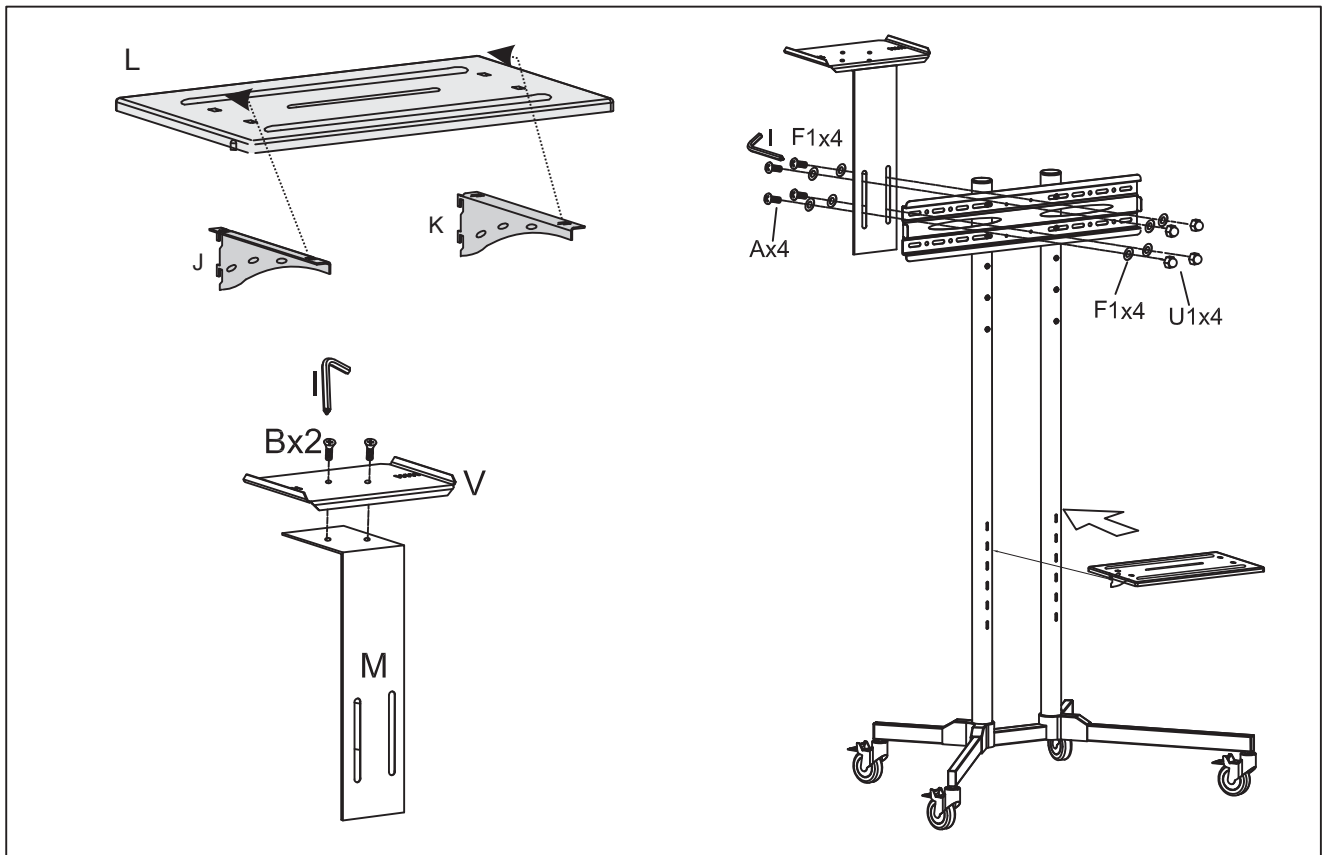

ÉTAPE 4

Assemblage des barres de supports avec la platine écran

